

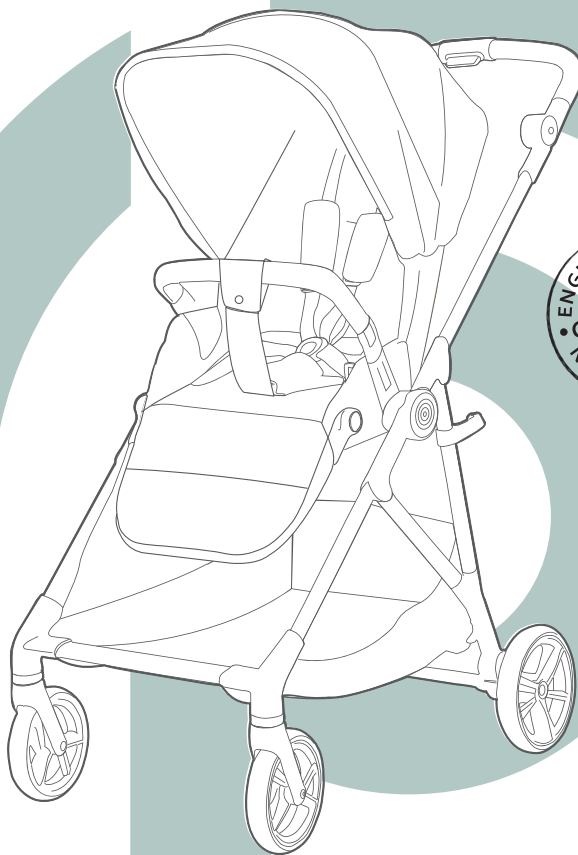

EAC

Коляска прогулочная

amici



ИНСТРУКЦИЯ  
ПО ЭКСПЛУАТАЦИИ И СБОРКЕ



Дорогие родители!

Спасибо за покупку нашего изделия.

Функции и дизайн кояски обеспечивают полную безопасность и комфорт вашего ребенка.

Для безопасного использования внимательно прочитайте данную инструкцию по сборке и эксплуатации кояски.

Наше изделие обеспечивает максимальную безопасность только тогда, когда оно используется в соответствии с инструкциями.

Если у вас есть вопросы, касающиеся использования нашего изделия, не стесняйтесь обращаться к нам.

Наши контакты указаны на сайте [www.peppy.ru.com](http://www.peppy.ru.com)

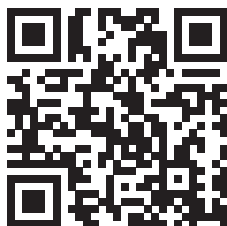

[www.peppy.ru.com](http://www.peppy.ru.com)

## МЕРЫ БЕЗОПАСНОСТИ

- Внимательно прочтите следующую инструкцию и сохраните ее для справки.
- Несоблюдение инструкций может угрожать безопасности ребенка.
- Детская коляска должна находиться под постоянным присмотром ответственного лица.
- Коляска предназначена для детей в возрасте от 0 до 48 месяцев, максимальный вес нагрузки составляет 22 кг.
- Перед использованием детской коляски убедитесь, что тормоз заблокирован.
- Не складывайте детскую коляску, когда ребенок находится в ней. Убедитесь, что ребенок пристегнут ремнем безопасности во время сидения.
- Не оставляйте коляску без присмотра на склоне.
- Не размещайте сумки с покупками или другие тяжелые предметы на ручке детской коляски, чтобы избежать ее падения.
- Не разбирайте и не регулируйте никакие части коляски, пока в ней находится ребенок.
- Корзина для хранения под сиденьем имеет максимальную грузоподъемность 2,5 кг.
- Использование аксессуаров, не предоставленных производителем, запрещено.
- Регулярно проверяйте детали коляски на предмет ослабления, отсутствия или повреждения. При необходимости произведите замену или техническое обслуживание деталей.



## ДЕТАЛИ КОПЯСКИ



A

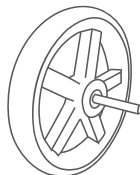

Bx2

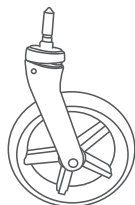

Cx2

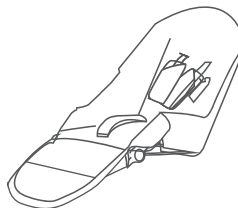

D

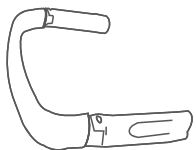

E

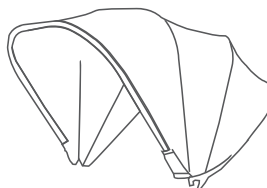

F

- A. Рама копяски
- B. Заднее колесо
- C. Переднее колесо
- D. Сиденье
- E. Бампер безопасности
- F. Капюшон

## ДЕТАПИ КОПЯСКИ

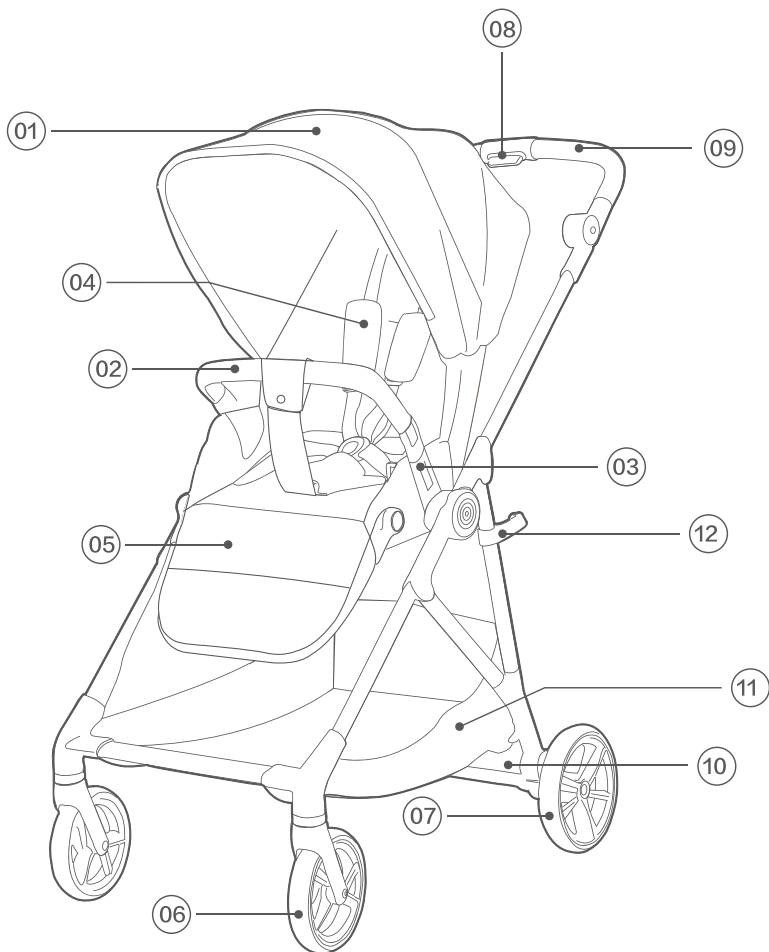

1. Капюшон
2. Передний бампер
3. Крепление бампера безопасности
4. Плечевая накладка для ремней безопасности
5. Подножка
6. Передние колеса

7. Задние колеса
8. Кнопка на ручке
9. Ручка
10. Тормозное устройство
11. Корзина для хранения
12. Фиксатор

## ЭТАПЫ УСТАНОВКИ

1



Рисунок 1: Установка рамы

1. Откройте фиксатор, затем откройте переднюю раму и надавите на ручку, как показано стрелкой.

## ЭТАПЫ УСТАНОВКИ

2

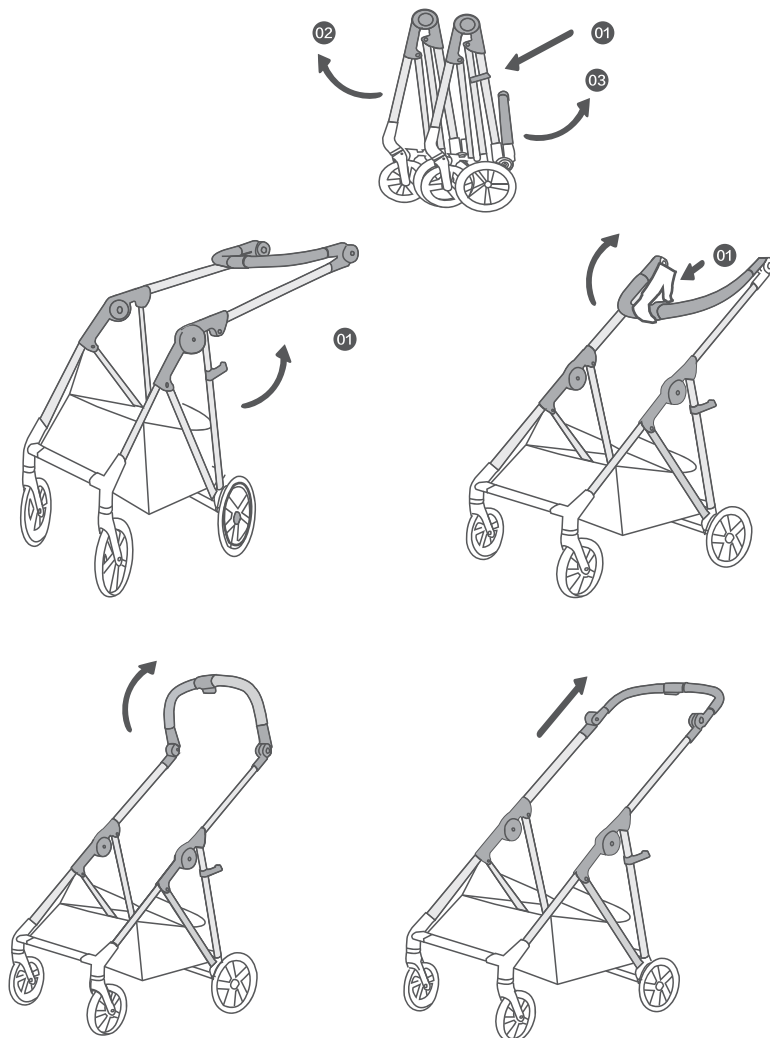

Рис. 1: Установка передних колес  
1. Вставьте колесо до щелчка.



Рис. 2: Снятие передних колес  
1. Нажмите кнопку вниз (1).  
2. Потяните колесо (2).

3

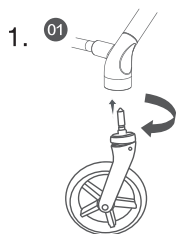

Рис. 1: Установка задних колес  
1. Вставьте ось, пока не услышите мягкий «щелчок».

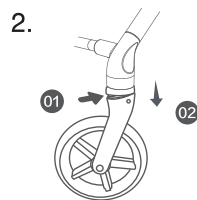

Рис. 2: Снятие задних колес  
1. Нажмите кнопку вниз (1).  
2. Потяните колесо (2).

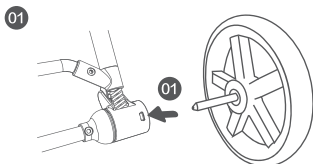

Рис. 3: Регулировка высоты ручки  
1. Нажмите кнопку А.  
2. Нажимайте вперед или назад по мере необходимости.

## ЭТАПЫ УСТАНОВКИ

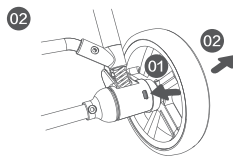
4

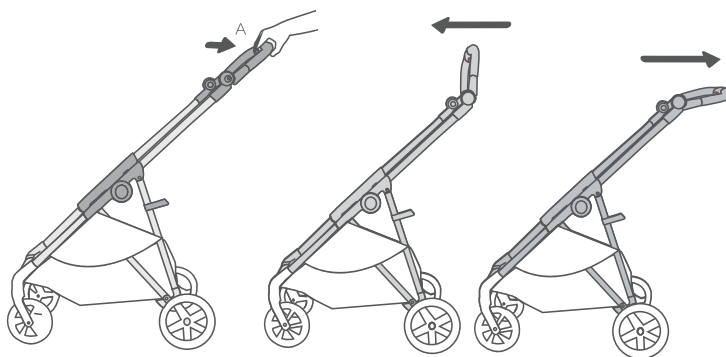

Рис. 4: Тормозная система

1. Нажмите (1), тормоз активируется.
2. Нажмите (2), тормоз будет отпущен.

5

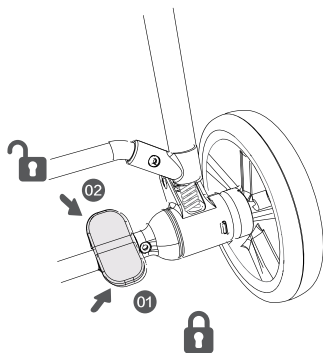

Рис. 5-А: Установка сиденья

1. Завинтите сиденье, пока не услышите "щелчок".
2. Убедитесь, что установка прошла успешно.

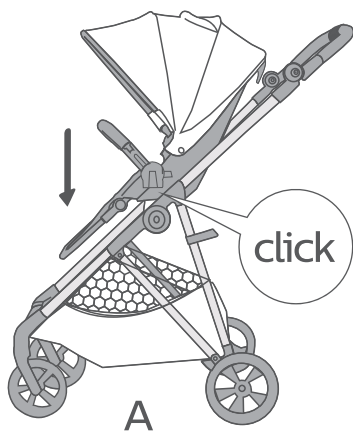

Рис. 5-В: Снятие сиденья

1. Удерживая сиденье, нажмите на кнопку.
2. Вытяните сиденье вертикально (как показано стрелкой).

## ЭТАПЫ УСТАНОВКИ

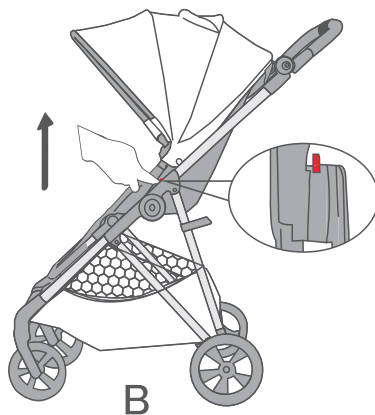

Рисунок 5-С: установка сиденья

1. Надавите на сиденье, пока не услышите "щелчок".
2. Убедитесь, что установка прошла успешно.

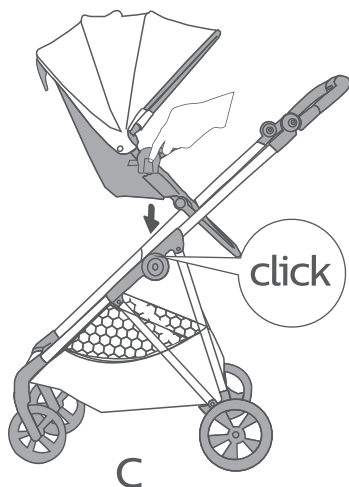

Рисунок 5-D: снятие сиденья

1. Удерживая сиденье, нажмите на кнопку.
2. Вытяните сиденье вертикально.

6

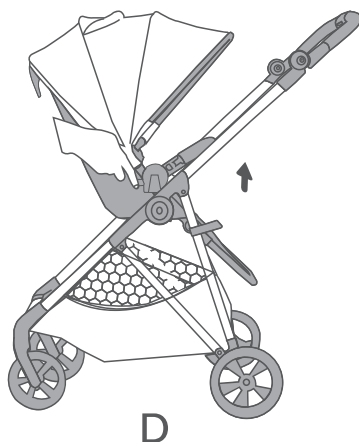

Рис. 6: Регулировка угла наклона сиденья

Сиденье имеет несколько положений наклона, подходит с рождения до 22 кг (примерно до 4 лет).

## УСТАНОВКА И СНЯТИЕ БАМПЕРА БЕЗОПАСНОСТИ

7

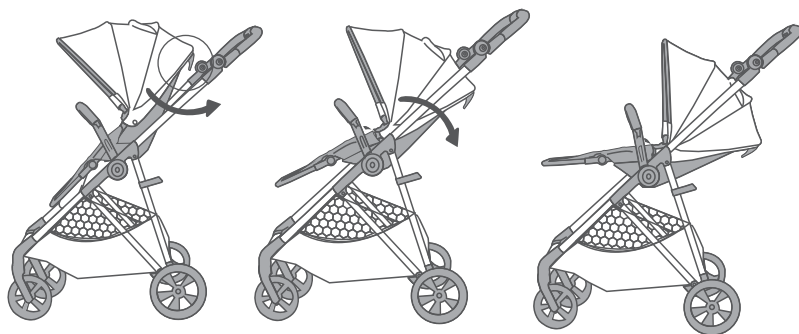

Рис. 7: Установка бампера безопасности

8

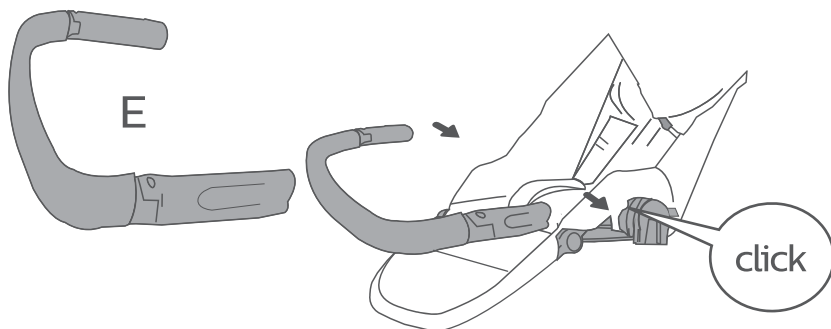

Рис. 8: Снятие бампера безопасности

## УСТАНОВКА, ДЕМОНТАЖ И РЕГУПИРОВКА КАПЮШОНА

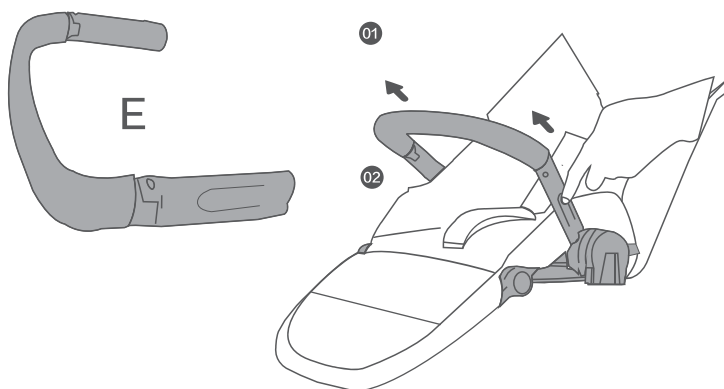

Рис. 9: Подготовка сиденья

1. Потяните за регулировочное устройство, чтобы открыть сиденье (1).
2. Установите бампер безопасности (до щелчка).
3. Откройте капюшон.
4. Потяните за тесьму, чтобы отрегулировать высоту капюшона, нажмите на заднюю стойку, чтобы опустить капюшон вниз.

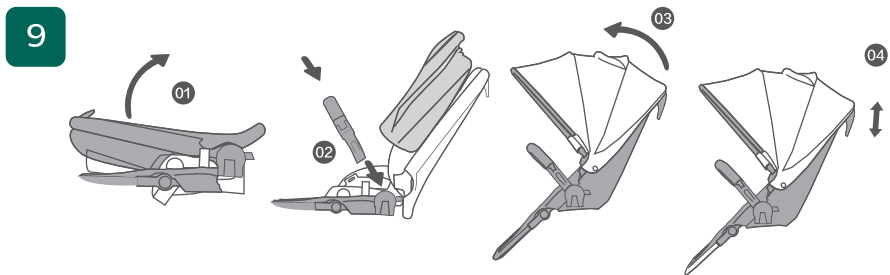

Рис. 10: Регулировка наклона сиденья

1. Аккуратно потяните на себя устройство регулировки угла наклона (А), расположенное на спинке сиденья.
2. Отрегулируйте положение сиденья до желаемого.

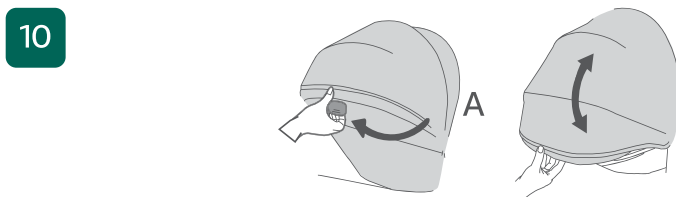

Рис. 12: Раскрытый капюшон

1. Раскрытый капюшон защищает ребенка от ультрафиолетовых лучей и ветра, а также обеспечивает более комфортные условия.

## ИСПОЛЬЗОВАНИЕ И РЕГУПИРОВКА ПЯТИТОЧЕЧНОГО РЕМНЯ БЕЗОПАСНОСТИ

12



Рисунок 12-А. Установка ремня безопасности -

1. Соедините две вставки на ремне безопасности (1)(2).
2. Следуйте указаниям стрелки на шаге (3) и застегните пряжку.
3. Следуйте указаниям стрелки на шаге (4) до "щелчка" на крышке пряжки.
4. Обеспечьте безопасную установку.

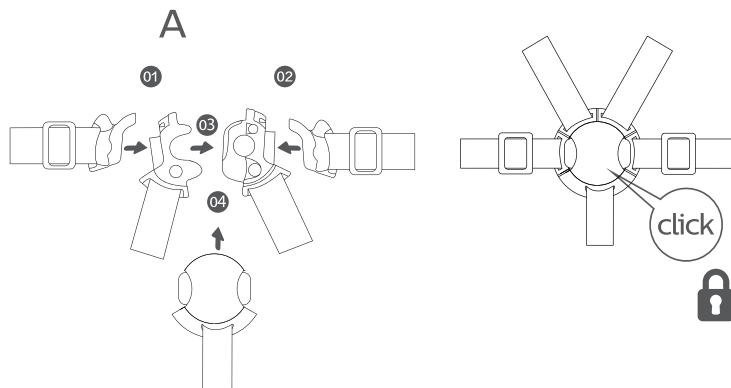

Рис. 12-В: Снятие ремня безопасности

1. Следуйте указаниям стрелок, показанным на рисунке, и одновременно нажмите кнопки с обеих сторон пряжки внутрь.
2. Следуйте указаниям цифр и стрелок, показанным на рисунке справа и растяните пряжку.

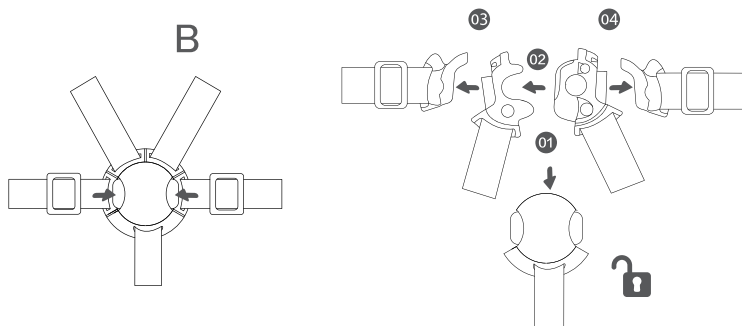

Рис. 12-С: Регулировка длины ремня безопасности

1. Зажав скользящее кольцо, отрегулируйте ремень безопасности.
2. Установите его в нужное положение.

## РЕГУПИРОВКА ПОДНОЖКИ

13

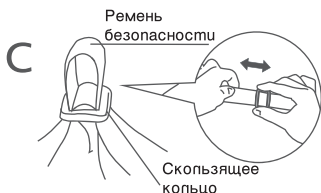

Рис. 13. Установка подножки

1. Нажмите на кнопку (2).
2. Установите на желаемую позицию.

14

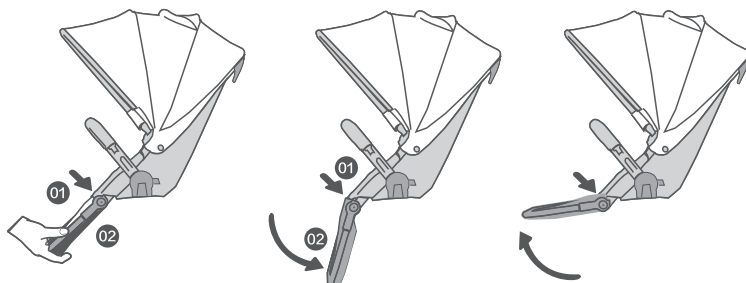

Рис. 14-1. Складывание коляски (шаг 1)

1. Откиньте капюшон.



Рис. 14-2. Складывание коляски (шаг 2)

1. Потяните за устройство регулировки угла наклона.



Рис. 14-3. Складывание коляски (шаг 3)

1. Откиньте сиденье вперед.

## СКЛАДЫВАНИЕ КОЛЯСКИ



Рис. 14-4: Складывание коляски (шаг 4)

1. Нажмите кнопку складывания и толкните ручку коляски вперед. Кнопка сзади нажимается вперед.



Рис. 14-5: Складывание коляски (шаг 5)

1. Переведите ручку коляски в самое нижнее положение.



Рис. 14-6: Складывание коляски (шаг 6)

1. Подтяните ремень вверх, одновременно опуская ручку коляски вниз.

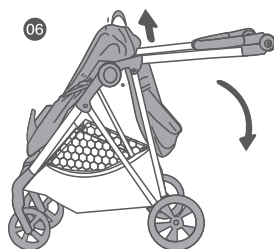

Рис. 14-7: Складывание коляски (шаг 7)

1. Нажимайте вниз, пока фиксатор не окажется в правильном положении.

**ПРИМЕЧАНИЕ:** шаги по сложению коляски, с установленным сиденьем в противоположную сторону, такие же, как указано выше.

## РАСКЛАДЫВАНИЕ КОЛЯСКИ

15



Рис. 15: Раскладывание коляски

1. Откройте крючок замка.
2. Чтобы разложить ручку, поднимите ее.
3. Вытяните ручку в прямое положение.

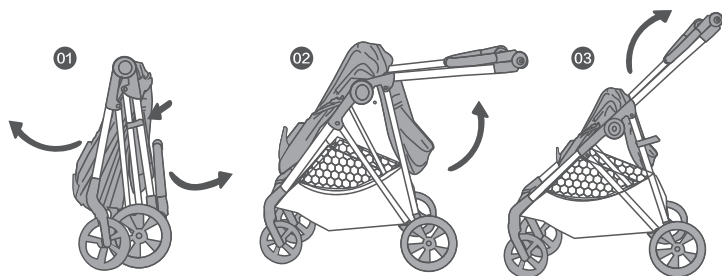
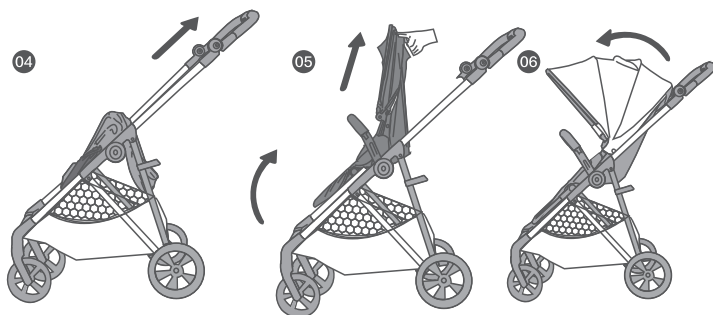

4. Откиньте ручку назад.
5. Откройте сиденье и установите спинку в желаемое положение.
6. Откройте капюшон.

**ПРИМЕЧАНИЕ:** Перед использованием убедитесь, что все детали установлены в соответствии с инструкцией, а все запорные элементы правильно соединены.

**ПРИМЕЧАНИЕ:** Шаги по раскладыванию коляски, с установленным сиденьем в противоположную сторону, такие же, как указано выше.

## Руководство по эксплуатации адаптера для автокресла к коляске Perry Amici\*

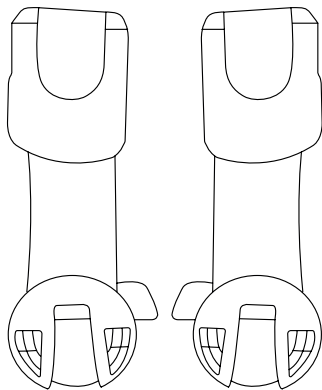

\*Аксессуар может не входить в стандартную комплектацию

### Установка адаптера

1. Как показано на рисунке 1, в соответствии с маркировкой внутри адаптера автокресла - «R» (для правой стороны, если стоять лицом к коляске) и «L» (для левой стороны, если стоять лицом к коляске).
2. Как показано на рисунке 2, вставьте два адаптера для автокресла в пазы на раме коляски.
3. Как показано на рисунке 3, после установки адаптеров для автокресла в раму, звук «щелчок» означает успешную установку; И потяните адаптеры для автокресла рукой, чтобы проверить, что они прочно установлены.
4. Как показано на рисунке 4, поместите автокресло в адаптеры; звук «щелчок» означает успешную установку.

### Снятие адаптеров для автокресла

1. Как показано на рисунке 5, нажмите на кнопки фиксации с обеих сторон автокресла и поднимите его вверх, чтобы снять.
2. Как показано на рисунке 6, сначала нажмите кнопку на адаптере для автокресла, см. 1, затем потяните адаптер вверх, чтобы снять его, см. 2.

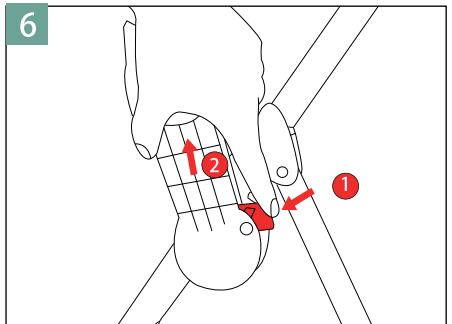
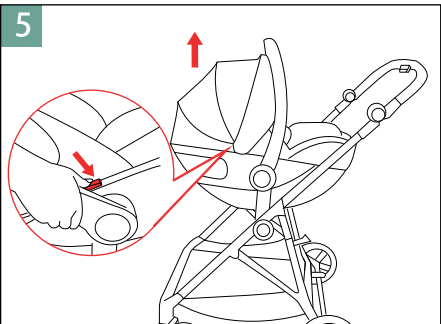
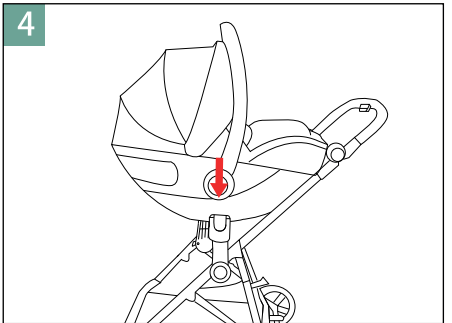
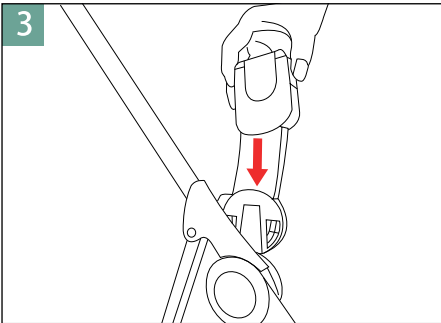
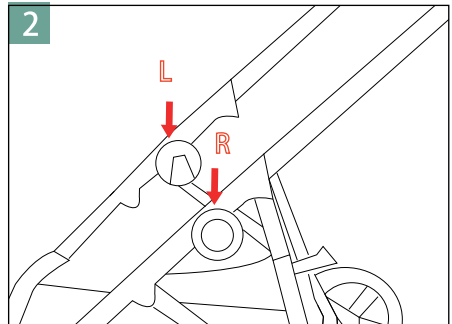
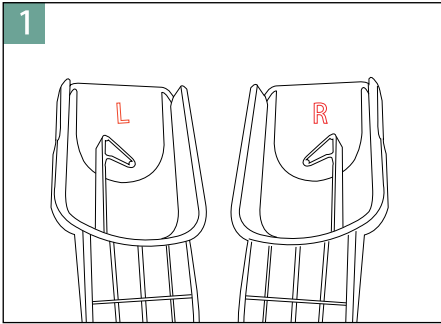

## Manual of Q10 Car Seat Adapter

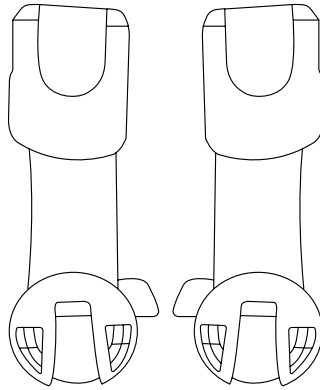

### Installation of Car Seat Adapter

1. As shown in Figure 1, according to the markings inside the car seat adapter – «R» (for the right side when facing the stroller) and «L» (for the left side when facing the stroller).
2. As shown in Figure 2, insert the two car seat adapters into the frame interfaces.
3. As shown in Figure 3, after inserting the car seat adapters into the frame, a «click» sound indicates successful installation; And pull the car seat adapters by hand to check if they are firmly installed.
4. As shown in Figure 4, put the car seat into the adapters; a «click» sound indicates successful installation.

### Removal of Car Seat Adapter

1. As shown in Figure 5, press the release buttons on both sides of the car seat and lift it upward to remove it.
2. As shown in Figure 6, first press the button on the car seat adapter, see 1. Then pull the adapter upward to remove it, see 2.

## УХОД ЗА КОПЯСКОЙ







Съемные тканевые элементы, стирайте в режиме деликатной стирки или вручную, при температуре 30 °С.

Тканевые элементы копяски промывайте мыльным раствором. Не используйте агрессивные чистящие или отбеливающие средства.

Следите за своевременной смазкой подвижных частей копяски.

Копеса, ручки и другие части копяски, выполненные из резины или пластика, мойте мыльной водой. Сушите детали естественным путем (на свежем воздухе, избегая воздействия прямых солнечных лучей) или вытирают насухо. Использование фена или обогревателя для сушки изделия может привести к деформации деталей из пластика и резины.

В случае попадания копяски под дождь или снег, следует удалить всю влагу и высушить копяску естественным путем, во избежание образования коррозии металла.

	Стирать при температуре макс. 30°C, деликатный режим.		Не стирать. Продукт можно промывать аккуратно влажной тканью и мягким моющим средством.
	Не отбеливать		Не сушить в сушильной машине
	Не чистить в химчистке		Не гладить

# ГАРАНТИЙНЫЙ ТАПОН

Наименование  
изделия

---

Модель

---

Дата покупки

---

## СВЕДЕНИЯ О ПРОДАВЦЕ

Фирма-продавец

---

Адрес

---

Телефон

---

Подпись продавца  
(расшифровка подписи)

---

Печать  
Продавца

## СВЕДЕНИЯ О ПОКУПАТЕЛЕ

Ф.И.О.  
Подпись

---

С условиями гарантийного обслуживания и инструкции по применению ознакомлен(-а).

Изделие передано в полном комплекте без механических повреждений, претензий к внешнему виду и комплектации не имею.

УСЛОВИЯ ГАРАНТИИ СМ. НА ОБОРОТЕ ТАПОНА

## УСЛОВИЯ ГАРАНТИИ

1. Производитель предоставляет гарантию на закупленный продукт на период 12 месяцев от даты покупки.
2. Рекламацию следует предъявлять в пункте продажи, в котором был закуплен продукт. Необходимым условием для рассмотрения является предоставление правильно заполненной гарантийной карточки, которая находится в конце этой инструкции по обслуживанию, вместе с удостоверением покупки.
3. Ремонт осуществляется официальным гарантийным сервисным центром, контакты и адреса которого можно узнать у производителя на сайте [www.perry.ru.com](http://www.perry.ru.com)
4. Гарантия не распространяется на:
  - Повреждения, которые возникли по вине потребителя;
  - Повреждения, которые возникли в результате невыполнения рекомендаций, предостережений и ограничений, которые находятся в инструкции по обслуживанию, а также на элементах продукта;
  - Повреждения эксплуатационных элементов, естественно изнашивающихся в процессе эксплуатации;
  - Повреждения, которые возникли в результате несоблюдения правил технического осмотра, например: коррозия, изменение цвета обивки или пластмассовых элементов в результате длительного действия солнечных лучей, повреждения пластмассовых элементов или обивки в результате длительного действия солнечных лучей или очень высоких температур, зазоры, отзвуки, такие как скрипение/пищание, повреждения механизмов в результате загрязнений;
  - Повреждения, возникшие в результате ремонтов, которые выполнялись не уполномоченными лицами;
  - Повреждения и загрязнения, которые возникли в результате неправильной упаковки продукта на время курьерской пересылки;
  - Период гарантии продлевается на время выполнения ремонта на пункте сервисного обслуживания.
5. Способ ремонта определяет учреждение, которое предоставляет гарантию.
6. Продукт, на который предъявляется рекламация, следует передавать в чистом состоянии.
7. Гарантия распространяется на территорию России.





Багодарим Вас за выбор  
продукции Peppy

IMPORTER:  
«EURO IMPORT» LLC. RUSSIA

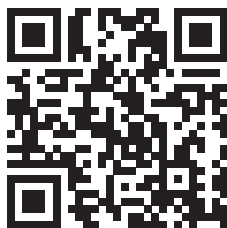

[www.peppy.ru.com](http://www.peppy.ru.com)